

Preisliste Elektro-Hubtische

6 Dekore stehen zur Wahl

Bitte Frontdekor und Korpusdekor bei Bestellung angeben.

| | | | | | |
|----------------------------|-----------|---------------|----------|---------------------------|--------------|
| | | | | | |
| A = Ahorn | B = Buche | L = Lichtgrau | W = Weiß | G = Graphit | N = Nussbaum |
| 48 h Lieferprogramm | | | | 3 Wochen Lieferung | |

Hergestellt in Deutschland.

Wir planen das Bürokonzept für Ihre individuellen Bedürfnisse – in 3D und bis ins letzte Detail. Dazu zählt das Einrichten eines Einzelbüros ebenso wie die Gestaltung eines Großraumbüros, Ihres neuen Sekretariats oder Chefbüros.
 Auf diese Produkte erhalten Sie 2 Jahre Garantie.

Kennzeichnung von zertifizierten Produkt- und Dienstleistungen, die das hohe Qualitätsniveau der Leitlinie Qualitätskriterien für Büro-Arbeitsplätze (L - Q 01-06) erfüllen. Diese definiert Qualitätsstandards für Büroeinrichtungen unter dem Aspekt neuester ergonomischer Erkenntnisse, wobei das GS-Zeichen eine Grundvoraussetzung ist.

Produkte aus dem Normalliefersortiment werden bei Auftragsingang bis Mittwoch, 10.00 Uhr, innerhalb von 3 Wochen geliefert. Bei Objektgeschäften erfolgt die Angabe der Lieferzeit nach Absprache.
 Zuverlässiger Liefer- und Montage-Service rund um den Aufbau Ihrer neuen Möbel.

Das Produkt entspricht dem Geräte- und Produktsicherheitsgesetz (GPSG), den Unfallverhütungsvorschriften sowie den DIN und EN-Normen. Die Qualitätskontrollen werden durch neutrale Prüfinstitute überwacht.

Alle Maße in mm. Konstruktionstechnische Änderungen, die dem Fortschritt dienen, behalten wir uns vor. Alle Angaben sind Zirkummaße. Farbabweichungen sind aus drucktechnischen Gründen oft unvermeidlich. Für Druck- und Bildfehler keine Haftung.

Schreibtische elektrisch höhenverstellbar - Elektro Flex

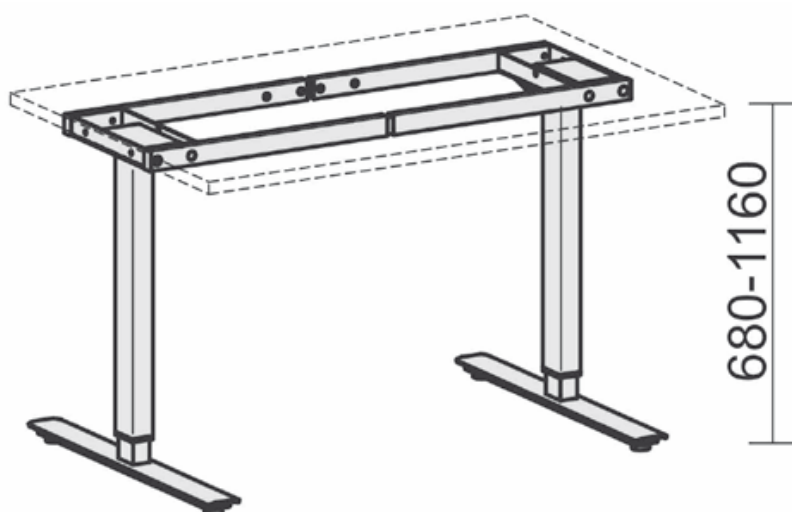

Schreibtische elektrisch höhenverstellbar - Elektro Flex

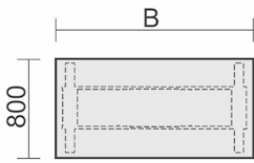

Elektro-Hubtisch
höhenverstellbar,
Tiefe 800
Gestell: Silberfarben

| Abmessung | Art. Nr. | Dekor | Preis | Bestell. Stck. |
|------------|----------|-------|--------|----------------|
| B: 1200 mm | 08A1208- | | 607,00 | |
| B: 1600 mm | 08A1608- | | 623,00 | |
| B: 1800 mm | 08A1808- | | 639,00 | |

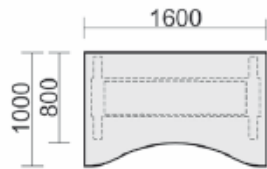

Elektro-Hubtisch
Ergonomieform
höhenverstellbar,
Tiefe 1000 mm
Gestell: Silberfarben
Nur 3 Wochen Lieferung

| | Art. Nr. | Dekor | Preis | Bestell. Stck. |
|------------|----------|-------|--------|----------------|
| B: 1600 mm | 08A1622- | | 671,00 | |
| B: 1800 mm | 08A1822- | | 695,00 | |

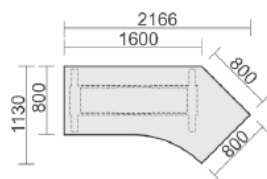

Elektro-Hubtisch 135°
rechts
höhenverstellbar,
Tiefe 1130 mm
Gestell: Silberfarben

| | Art. Nr. | Dekor | Preis | Bestell. Stck. |
|------------|----------|-------|--------|----------------|
| B: 2166 mm | 08A1616- | | 695,00 | |

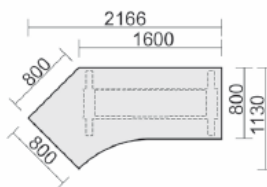

Elektro-Hubtisch 135°
links
höhenverstellbar,
Tiefe 1130 mm
Gestell: Silberfarben

| | Art. Nr. | Dekor | Preis | Bestell. Stck. |
|------------|----------|-------|--------|----------------|
| B: 2166 mm | 08A1615- | | 695,00 | |

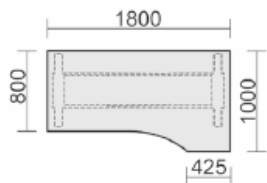

Elektro-Hubtisch rechts
höhenverstellbar,
Tiefe 1000 mm
Gestell: Silberfarben

| | Art. Nr. | Dekor | Preis | Bestell. Stck. |
|------------|----------|-------|--------|----------------|
| B: 1800 mm | 08A1811- | | 695,00 | |

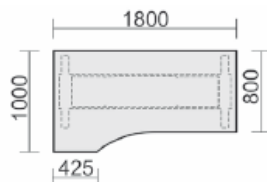

Elektro-Hubtisch links
höhenverstellbar,
Tiefe 1000 mm
Gestell: Silberfarben

| | Art. Nr. | Dekor | Preis | Bestell. Stck. |
|------------|----------|-------|--------|----------------|
| B: 1800 mm | 08A1812- | | 695,00 | |

Bitte Dekor bei Bestellung angeben!

| | | | | | |
|----------------------------|-----------|---------------|----------|---------------------------|--------------|
| | | | | | |
| A = Ahorn | B = Buche | L = Lichtgrau | W = Weiß | G = Graphit | N = Nussbaum |
| 48 h Lieferprogramm | | | | 3 Wochen Lieferung | |

Knieraumblenden / Zubehör - Elektro Flex

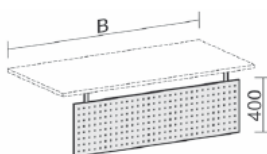

Knieraumblende gelocht
Höhe 400 mm

| Abmessung | Art. Nr. | Dekor | Preis | Bestell. Stck. |
|------------|----------|--------|--------|----------------|
| B: 800 mm | 08AKB08 | Silber | 116,00 | |
| B: 1200 mm | 08AKB12- | Silber | 132,00 | |
| B: 1600 mm | 08AKB16- | Silber | 148,00 | |
| B: 1800 mm | 08AKB18- | Silber | 156,00 | |

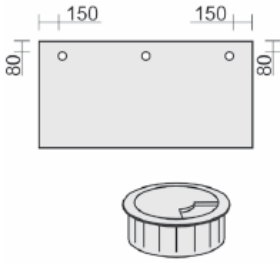

Kabeleinlassbuchse
 D: 60 mm
 wählbare Dekore:
 L - Lichtgrau
 Z - Schwarz
 S - Silber
 Positionierung gemäß
 Vorlage
 oder bemaßter Zeichnung bei
 werksseitiger Montage

| Abmessung | Art. Nr. | Dekor | Preis | Bestell. Stck. |
|------------|----------|-------|-------|----------------|
| unmontiert | S-05Z | | 11,20 | |
| montiert | 05ZM- | | 27,20 | |

Montiert: nur im 3 Wochen Lieferprogramm

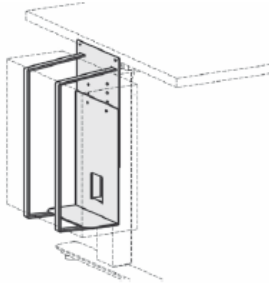

CPU-Halter
 Anbringung am Gestell

B: 125-225 mm
 T: 220 mm
 H: 360-560 mm

| Art. Nr. | Dekor | Preis | Bestell. Stck. |
|----------|-------|--------|----------------|
| 08ACPU | S | 111,00 | |

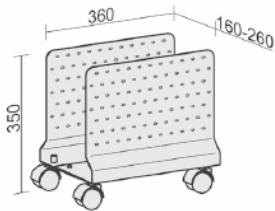

Mobiler CPU-Halter
 mit Lochblech-
 Seitenteilen,
 inkl. 4 Rollen

B: 160-260 mm
 T: 360 mm
 H: 350 mm

| Art. Nr. | Dekor | Preis | Bestell. Stck. |
|----------|-------|--------|----------------|
| 500914- | S | 143,00 | |

nur im 3 Wochen
 Lieferprogramm



Kabelspirale
 für Bodenzufuhr,
 24 Elemente,
 unter Tischplatte
 zu montieren

D: 60 mm
 L: 1240 mm

| Art. Nr. | Dekor | Preis | Bestell. Stck. |
|----------|-------|-------|----------------|
| 08Z01- | S | 52,00 | |

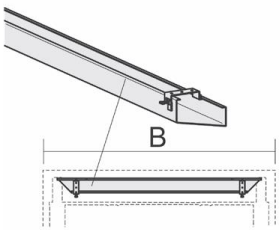

Kabelkanal
 abklappbare
 Kabelhalbschale

| Abmessung | Art. Nr. | Dekor | Preis | Bestell. Stck. |
|------------|----------|-------|-------|----------------|
| B: 800 mm | 555912- | S | 31,20 | |
| B: 1200 mm | 555914- | S | 39,20 | |
| B: 1600 mm | 555916- | S | 47,20 | |
| B: 1800 mm | 555917- | S | 55,20 | |

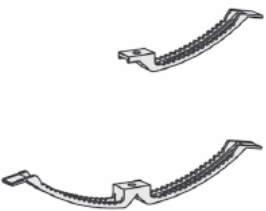

Kabelklemme
 unter Tischplatte
 zu montieren

| | Art. Nr. | Preis | Bestell. Stck. |
|---------|----------|-------|----------------|
| einfach | 05Z02 | 2,40 | |
| doppelt | 05Z06 | 4,80 | |

Elektro Pro

Schreibtische elektrisch höhenverstellbar

nur im 3 Wochen Lieferprogramm erhältlich

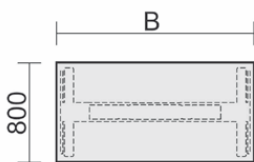
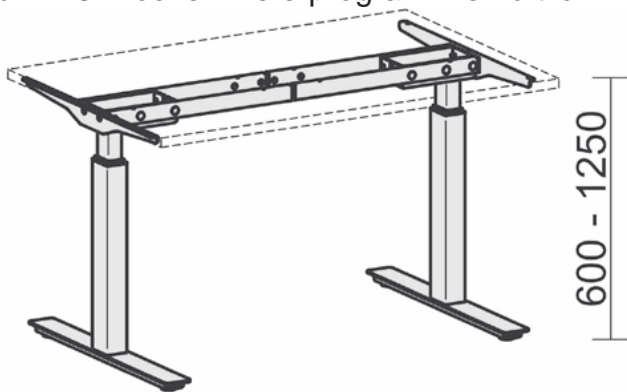

Elektro-Hubtisch
höhenverstellbar,
Tiefe 800 mm

Nur 3 Wochen Lieferung

Gestell: Silberfarben

| Abmessung | Art. Nr. | Dekor | Preis | Bestell. Stck. |
|------------|----------|-------|--------|----------------|
| B: 1200 mm | 08C1208- | | 759,20 | |
| B: 1600 mm | 08C1608- | | 799,00 | |
| B: 1800 mm | 08C1808- | | 839,00 | |
| B: 2000 mm | 08C2008- | | 879,00 | |

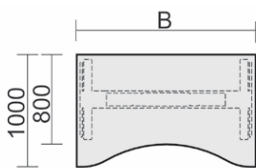

Elektro-Hubtisch
Ergonomieform
höhenverstellbar,
Tiefe 1000 mm

Gestell: Silberfarben

Nur 3 Wochen Lieferung

| Abmessung | Art. Nr. | Dekor | Preis | Bestell. Stck. |
|------------|----------|-------|--------|----------------|
| B: 1600 mm | 08C1622- | | 847,00 | |
| B: 1800 mm | 08C1822- | | 887,00 | |
| B: 2000 mm | 08C2022- | | 927,00 | |

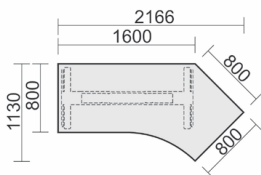

Elektro-Hubtisch
135° rechts
höhenverstellbar,
Tiefe 1130 mm

Gestell: Silberfarben

Nur 3 Wochen Lieferung

| Abmessung | Art. Nr. | Dekor | Preis | Bestell. Stck. |
|------------|-----------|-------|--------|----------------|
| B: 2166 mm | 08C1616R- | | 887,00 | |

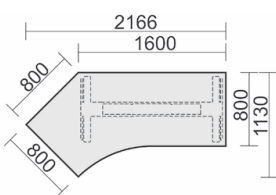

Elektro-Hubtisch 135°
links
höhenverstellbar,
Tiefe 1130 mm

Gestell: Silberfarben

Nur 3 Wochen Lieferung

| Art. Nr. | Art. Nr. | Dekor | Preis | Bestell. Stck. |
|------------|-----------|-------|--------|----------------|
| B: 2166 mm | 08C1615L- | | 887,00 | |

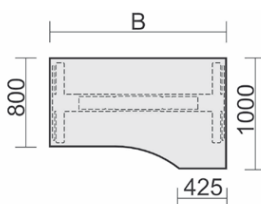

Elektro-Hubtisch rechts
höhenverstellbar,
Tiefe 1000 mm

Gestell: Silberfarben

Nur 3 Wochen Lieferung

| Abmessung | Art. Nr. | Dekor | Preis | Bestell. Stck. |
|------------|-----------|-------|--------|----------------|
| B: 1600 mm | 08C1611R- | | 847,00 | |
| B: 1800 mm | 08C1811R- | | 887,00 | |
| B: 2000 mm | 08C2011R- | | 927,00 | |

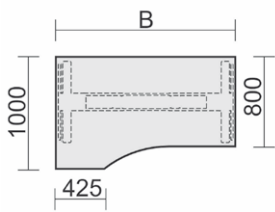

Elektro-Hubtisch links
höhenverstellbar,
Tiefe 1000 mm

Gestell: Silberfarben
Nur 3 Wochen Lieferung

| Abmessung | Art. Nr. | Dekor | Preis | Bestell. Stck. |
|------------|-----------|-------|--------|----------------|
| B: 1600 mm | 08C1612L- | | 847,00 | |
| B: 1800 mm | 08C1812L- | | 887,00 | |
| B: 2000 mm | 08C2012L- | | 927,00 | |

Knieraumblenden / Zubehör 3 Wochen Lieferprogramm

Dekor bitte eintragen: S = Silber, Z = Schwarz, L = Lichtgrau

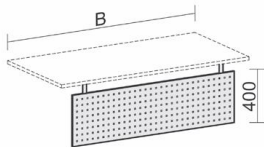

Knieraumblende gelocht
Höhe 400 mm

| Abmessung | Art. Nr. | Dekor | Preis | Bestell. Stck. |
|------------|------------|-------|--------|----------------|
| B: 800 mm | N-08CKB08- | S | 116,00 | |
| B: 1200 mm | N-08CKB12- | S | 132,00 | |
| B: 1600 mm | N-08CKB16- | S | 148,00 | |
| B: 1800 mm | N-08CKB18- | S | 156,00 | |
| B: 2000 mm | N-08CKB20- | S | 164,00 | |

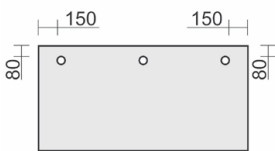

Kabeleinlassbuchse
D: 60 mm

wählbare Dekore:
L - Lichtgrau
Z - Schwarz
S - Silber

Positionierung gemäß
Vorlage oder bemaßter
Zeichnung bei
werksseitiger Montage

| Abmessung | Art. Nr. | Dekor | Preis | Bestell. Stck. |
|------------|----------|-------|-------|----------------|
| unmontiert | N-05Z- | | 11,20 | |
| montiert | N-05ZM- | | 27,20 | |

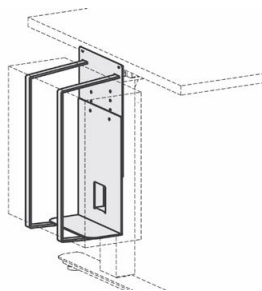

CPU-Halter
Anbringung am Gestell
T: 220 mm
H: 360-560 mm

| Abmessung | Art. Nr. | Dekor | Preis | Bestell. Stck. |
|---------------|-----------|-------|--------|----------------|
| B: 125-225 mm | N-08CCPU- | S | 111,00 | |

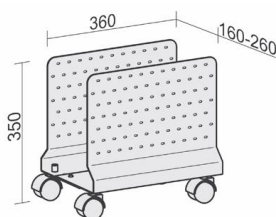

Mobiler CPU-Halter
mit Lochblech-
Seitenteilen,
inkl. 4 Rollen

| Abmessung | Art. Nr. | Dekor | Preis | Bestell. Stck. |
|---|-----------|-------|--------|----------------|
| B: 160-260 mm T: 360 mm H: 350 mm | N-500914- | S | 143,00 | |



Kabelspirale
für Bodenzufuhr,
24 Elemente,
unter Tischplatte
zu montieren

S = Dekor Silber

| Abmessung | Art. Nr. | Dekor | Preis | Bestell. Stck. |
|------------------------|----------|-------|-------|----------------|
| D: 60 mm L: 1240 mm | N-08Z01- | S | 52,00 | |

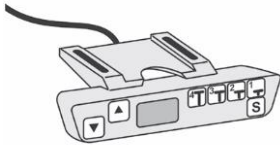

Steuerung mit
Memoryfunktion zur
Speicherung von
4 Bedienhöhen

| Abmessung | Art. Nr. | | Preis | Bestell. Stck. |
|-----------|----------|--|--------|----------------|
| | N-08CM | | 135,20 | |

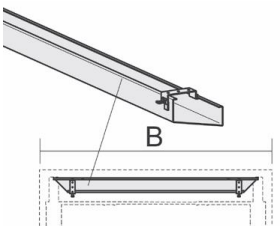

Kabelkanal
abklappbare
Kabelhalbschale

| Abmessung | Art. Nr. | Dekor | Preis | Bestell. Stck. |
|------------|-----------|-------|-------|----------------|
| B: 800 mm | N-555912- | S | 31,20 | |
| B: 1200 mm | N-555914- | S | 39,20 | |
| B: 1600 mm | N-555916- | S | 47,20 | |
| B: 1800 mm | N-555917- | S | 55,20 | |
| B: 2000 mm | N-555918- | S | 63,20 | |

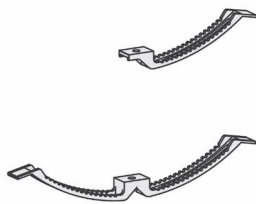

Kabelklemme
unter Tischplatte
zu montieren

| Abmessung | Art. Nr. | | Preis | Bestell. Stck. |
|-----------|----------|--|-------|----------------|
| einfach | N-05Z02 | | 2,40 | |
| doppelt | N-05Z06 | | 4,80 | |



DZL Zentralvertrieb Lauf GmbH
 Am Winkelsteig 1A
 91207 Lauf



Tel. 09123/960 60 • Fax 09123/9606 66 • info@zentralvertrieb.de

Bestell- oder Anfrageformular

www.zentralvertrieb.de – Direkter Zugang: www.bueroextra.de

Hiermit bestellen wir folgende Artikel

| Artikel Nr. | Artikelbeschreibung | Menge | Preis per VE | Gesamtpreis |
|--|---------------------|-------|--------------|-------------|
| | | | | |
| | | | | |
| | | | | |
| | | | | |
| | | | | |
| | | | | |
| | | | | |
| | | | | |
| | | | | |
| Preise zzgl. MwSt. und Versandkosten (wir suchen immer die günstigste Versandlösung) | | | | |

Gewünschte Zahlungsart

Vorkasse 3% Rechnung (Bei Rechnungskunden immer einen offiziellen Briefbogen mit faxen)

Hiermit stellen wir folgende Preisanfrage

| Artikel Nr. | Artikelbeschreibung | Menge 1 | Menge 2 |
|-------------|---------------------|---------|---------|
| | | | |
| | | | |
| | | | |
| | | | |
| | | | |

Verandadresse (falls abweicht)

Versandhinweis

Wir liefern mit GLS oder Spedition und verwenden dabei immer die günstigste und der Ware entsprechende Versandmöglichkeit.

Formular bitte ausdrucken, ausfüllen und an FAX 09123/960666

Behörden und Institutionen beliefern wir auf Rechnung. Bitte offiziellen Briefbogen mit faxen. Sie erhalten in jedem Fall eine Auftragsbestätigung oder ein Angebot.

| | |
|---|--|
| <p>Anfrage (Empfehlenswert bei größeren Mengen die nicht in der Staffel stehen) Bitte senden Sie uns ein Angebot über oben eingetragene Mengen.</p> <p>Unterschrift _____ Datum _____</p> <p>Bestellung (verbindliche Bestellung) Hiermit bestellen wir verbindlich oben eingetragene Artikel Die Geschäftsbedingungen haben wir zur Kenntnis genommen.</p> <p>Unterschrift _____ Datum _____</p> <p>Gewünschter Liefertermin _____</p> | <p>Firmenstempel / Unterschrift / Adresse</p> <p>Bitte in Druckbuchstaben: Name _____</p> <p>Telefon _____ Fax _____</p> <p>Wenn vorhanden Kundennummer _____</p> |
|---|--|

Angebote für gewerbliche Kunden, Freiberufler, Behörden und Vereine • Alle in unserer Werbung angegebenen Preise zzgl. MwSt. und Versand (wenn nicht anders angegeben). Mindestbestellwert 50 €. DZL Zentralvertrieb Lauf GmbH, Am Winkelsteig 1 A, 91207 Lauf, Tel. 09123/96060, Fax 09123/960666, Geschäftsführer Klara Schroth, Karlheinz Schroth, HRB 8984 Amtsgericht Nürnberg, Steuer-Nr. 241/143/60321, UST.ID.NR DE 133542461, Lieferbedingungen/Impressum: <http://www.zentralvertrieb.de/Impress/impres.html>