

## Bestell- und Preisliste für Kragarmregale Schraub-/Stecksystem BKR



### Kragarmregale

### Leichte Bauart Schraub-/Stecksystem BKR

**Traglasten:** Pro Ebene: Bis 1320 kg bei gleichmäßig verteilter Last  
Gesamttraglasten: Bis 15840 kg

**Abmessungen:** Ständerhöhen: 1980 und 2480 mm  
Regalbreiten: Bis 5366 mm  
Achismaßabstand: 1061 mm  
Nutziefen: 400, 500 und 600 mm (Kragarmlängen)  
Andere Abmessungen auf Anfrage.

**Ausführung:** Kragarmständer geschweißt.  
Erhältlich mit oder ohne Fachbodenabdeckung.  
Schraublose Montage und Verstellbarkeit der Kragarme und Fachböden.  
Höhenverstellbarkeit der Fachebenen und Kragarme im Abstand von 60 mm.

**Lieferumfang:** Ständer, Kragarme, Horizontalverbinder, Diagonal-Kreuzverband, Schrauben, Muttern, Dübel und Unterlegbleche sowie Fachböden (bei Langgutlagerung mit Abrollsicherungen).



Einseitige Nutzung



Beidseitige Nutzung

Mit Fachbodenabdeckung

Regalhöhe: 1980 mm  
Farbe: Grün / Verzinkt



**Einseitige Nutzung**  
(5 Lagerebenen)

Achsabstand Mitte-Ständer: 1061 mm



**Beidseitige Nutzung**  
(10 Lagerebenen)

Achsabstand Mitte-Ständer: 1061 mm

Bauweise und Feldanzahl	Höhe x Breite x Tiefe mm	Traglast je Ebene	Gesamttraglast	Artikel-Nr	Preis €	Bestellung Menge	Traglast je Ebene	Gesamttraglast	Artikel-Nr	Preis €	Stück
Breite 3245 mm 4 Ständer	1980 x 3235 x 400	660 kg	3300 kg	BKF 919403	1389,00		660 kg	6600 kg	BKF 919443	2223,00	
	1980 x 3235 x 500	525 kg	2625 kg	BKF 919503	1498,00		525 kg	5250 kg	BKF 919553	2433,00	
	1980 x 3235 x 600	420 kg	2100 kg	BKF 919603	1607,00		420 kg	4200 kg	BKF 919663	2674,00	
Breite 4295 mm 5 Ständer	1980 x 4295 x 400	880 kg	4400 kg	BKF 919404	1778,00		880 kg	8800 kg	BKF 919444	2861,00	
	1980 x 4295 x 500	700 kg	3500 kg	BKF 919504	1922,00		700 kg	7000 kg	BKF 919554	3137,00	
	1980 x 4295 x 600	560 kg	2800 kg	BKF 91604	2064,00		560 kg	5600 kg	BKF 919664	3448,00	
Breite 5355 mm 6 Ständer	1980 x 5355 x 400	1100 kg	5500 kg	BKF 919405	2168,00		1100 kg	11000 kg	BKF 919445	3501,00	
	1980 x 5355 x 500	875 kg	4375 kg	BKF 919505	2344,00		875 kg	8750 kg	BKF 919555	3839,00	
	1980 x 5355 x 600	700 kg	3500 kg	BKF 919605	2519,00		700 kg	7000 kg	BKF 919665	4224,00	

Ohne Fachbodenabdeckung

Regalhöhe: 1980 mm  
Farbe: Grün



**Einseitige Nutzung**  
(5 Lagerebenen)

Achsabstand Mitte-Ständer: 1061 mm



**Beidseitige Nutzung**  
(10 Lagerebenen)

Achsabstand Mitte-Ständer: 1061 mm

Bauweise und Feldanzahl	Höhe x Breite x Tiefe mm	Traglast je Ebene	Gesamttraglast	Artikel-Nr	Preis €	Bestellung Menge	Traglast je Ebene	Gesamttraglast	Artikel-Nr	Preis €	Bestellung Menge
Breite 3245 mm 4 Ständer	1980 x 3235 x 400	880 kg	4400 kg	BKL 919403	950,00		880 kg	8800 kg	BKL 919443	1346,00	
	1980 x 3235 x 500	700 kg	3500 kg	BKL 919503	990,00		700 kg	7000 kg	BKL 919553	1415,00	
	1980 x 3235 x 600	560 kg	2800 kg	BKL 919603	1028,00		560 kg	5600 kg	BKL 919663	1516,00	
Breite 4305 mm 5 Ständer	1980 x 4295 x 400	1100 kg	5500 kg	BKL 919404	1190,00		1100 kg	11000 kg	BKL 919444	1685,00	
	1980 x 4295 x 500	875 kg	4375 kg	BKL 919504	1238,00		875 kg	8750 kg	BKL 919554	1771,00	
	1980 x 4295 x 600	700 kg	3500 kg	BKL 919604	1288,00		700 kg	7000 kg	BKL 919664	1898,00	
Breite 5366 mm 6 Ständer	1980 x 5355 x 400	1320 kg	6600 kg	BKL 919405	1430,00		1320 kg	13200 kg	BKL 919445	2026,00	
	1980 x 5355 x 500	1050 kg	5250 kg	BKL 919505	1488,00		1050 kg	10500 kg	BKL 919555	2127,00	
	1980 x 5355 x 600	840 kg	4200 kg	BKL 919605	1548,00		840 kg	8400 kg	BKL 919665	2280,00	

Ohne Fachbodenabdeckung

Regalhöhe: 2480 mm  
Farbe: Grün



**Einseitige Nutzung**  
(6 Lagerebenen)

Achsabstand Mitte-Ständer: 1061 mm



**Beidseitige Nutzung**  
(12 Lagerebenen)

Achsabstand Mitte-Ständer: 1061 mm

Bauweise und Feldanzahl	Höhe x Breite x Tiefe mm	Traglast je Ebene	Gesamttraglast	Artikel-Nr	Preis €	Bestellung Menge	Traglast je Ebene	Gesamttraglast	Artikel-Nr	Preis €	Bestellung Menge
Breite 3245 mm 4 Ständer	2480 x 3235 x 400	880 kg	5280 kg	BKL 924403	1232,00		880 kg	10560 kg	BKL 924443	1642,00	
	2480 x 3235 x 500	700 kg	4200 kg	BKL 924503	1280,00		700 kg	8400 kg	BKL 924553	1741,00	
	2480 x 3235 x 600	560 kg	3360 kg	BKL 924603	1352,00		560 kg	6720 kg	BKL 924663	1859,00	
Breite 4305 mm 5 Ständer	2480 x 4295 x 400	1100 kg	6600 kg	BKL 924404	1542,00		1100 kg	13200 kg	BKL 924444	2053,00	
	2480 x 4295 x 500	875 kg	5280 kg	BKL 924504	1602,00		875 kg	10500 kg	BKL 924554	2178,00	
	2480 x 4295 x 600	700 kg	4200 kg	BKL 924604	1692,00		700 kg	8400 kg	BKL 924664	2325,00	
Breite 5366 mm 6 Ständer	2480 x 5355 x 400	1320 kg	7920 kg	BKL 924405	1853,00		1320 kg	15840 kg	BKL 924445	2466,00	
	2480 x 5355 x 500	1050 kg	6300 kg	BKL 924505	1924,00		1050 kg	12600 kg	BKL 924555	2616,00	
	2480 x 5355 x 600	840 kg	5040 kg	BKL 924605	2033,00		840 kg	10080 kg	BKL 924665	2792,00	



### Kragarmregale

### Mittelschwere Bauart Schraub-/Stecksystem BKR

- Traglasten:** Pro Ebene: Bis 2880 kg bei gleichmäßig verteilter Last  
Gesamttraglasten: Bis 34560 kg
- Abmessungen:** Ständerhöhe: 2500 mm  
Regalbreiten: Bis 5376 mm  
Achsmaßabstände: 1061 und 1251 mm  
Nutztiefen: 400, 500, 600 und 850 mm (Kragarmlängen)
- Ausführung:** Andere Abmessungen auf Anfrage.  
Kragarmständer geschweißt.  
Nur ohne Fachbodenabdeckung erhältlich.  
Schraublose Montage und Verstellbarkeit der Kragarme.  
Höhenverstellbarkeit der Kragarme im Abstand von 60 mm.
- Lieferumfang** Ständer, Kragarme, Horizontalverbinder, Diagonal-Kreuzverband, Schrauben, Muttern, Dübel und Unterlegbleche sowie Abrollsicherungen (nur für Ständerfuß).



Einseitige Nutzung



Beidseitige Nutzung

Ohne Fachbodenabdeckung

Regalhöhe: 2500 mm  
Farbe: Grün



**Einseitige Nutzung**  
(5 Lagerebenen)

Achsabstand Mitte-Ständer: 1061 mm



**Beidseitige Nutzung**  
(10 Lagerebenen)

Achsabstand Mitte-Ständer: 1061 mm

Bauweise und Feldanzahl	Höhe x Breite x Tiefe mm	Traglast je Ebene	Gesamttraglast	Artikel-Nr	Preis €	Bestellung Menge	Traglast je Ebene	Gesamttraglast	Artikel-Nr	Preis €	Bestellung Menge
Breite 3255 mm 4 Ständer	2500 x 3255 x 400	1920 kg	11520 kg	BKL 925403	1576,00		1920 kg	23040 kg	BKL 925443	2011,00	
	2500 x 3255 x 500	1640 kg	9840 kg	BKL 925503	1674,00		1640 kg	19680 kg	BKL 925553	2180,00	
	2500 x 3255 x 600	1320 kg	7920 kg	BKL 925603	1775,00		1320 kg	15840 kg	BKL 925663	2367,00	
	2500 x 3255 x 850	1080 kg	6480 kg	BKL 925803	1886,00		1080 kg	12960 kg	BKL 925883	2580,00	
Breite 4316 mm 5 Ständer	2500 x 4316 x 400	2400 kg	14400 kg	BKL 925404	1971,00		2400 kg	28800 kg	BKL 925444	2515,00	
	2500 x 4316 x 500	2050 kg	12300 kg	BKL 925504	2095,00		2050 kg	24600 kg	BKL 925554	2727,00	
	2500 x 4316 x 600	1650 kg	9900 kg	BKL 925604	2222,00		1650 kg	19800 kg	BKL 925664	2961,00	
Breite 5376 mm 6 Ständer	2500 x 4316 x 850	1350 kg	8100 kg	BKL 925804	2360,00		1350 kg	16200 kg	BKL 925884	3227,00	
	2500 x 5376 x 400	2880 kg	17280 kg	BKL 925405	2369,00		2880 kg	34560 kg	BKL 925445	3025,00	
	2500 x 5376 x 500	2460 kg	14760 kg	BKL 925505	2515,00		2460 kg	29520 kg	BKL 925555	3274,00	
	2500 x 5376 x 600	1980 kg	11880 kg	BKL 925605	2668,00		1980 kg	23760 kg	BKL 925665	3554,00	
	2500 x 5376 x 850	1620 kg	9720 kg	BKL 925805	2835,00		1620 kg	19440 kg	BKL 925885	3875,00	

Ohne Fachbodenabdeckung

Regalhöhe: 2500 mm  
Farbe: Grün



**Einseitige Nutzung**  
(5 Lagerebenen)

Achsabstand Mitte-Ständer: 1061 mm



**Beidseitige Nutzung**  
(10 Lagerebenen)

Achsabstand Mitte-Ständer: 1061 mm

Bauweise und Feldanzahl	Höhe x Breite x Tiefe mm	Traglast je Ebene	Gesamttraglast	Artikel-Nr	Preis €	Bestellung Menge	Traglast je Ebene	Gesamttraglast	Artikel-Nr	Preis €	Stück
Breite 2576 mm 4 Ständer	2500 x 2576 x 400	1440 kg	8640 kg	BKL 925407	1189,00		1440 kg	17280 kg	BKL 925447	1515,00	
	2500 x 2576 x 500	1230 kg	7380 kg	BKL 925507	1262,00		1230 kg	14760 kg	BKL 925557	1642,00	
	2500 x 2576 x 600	990 kg	5940 kg	BKL 925607	1338,00		990 kg	11880 kg	BKL 925667	1782,00	
	2500 x 2576 x 850	810 kg	4860 kg	BKL 925807	1422,00		810 kg	9720 kg	BKL 925887	1943,00	
Breite 3828 mm 5 Ständer	2500 x 3828 x 400	1920 kg	11520 kg	BKL 925408	1590,00		1920 kg	23040 kg	BKL 925448	2025,00	
	2500 x 3828 x 500	1640 kg	9840 kg	BKL 925508	1687,00		1640 kg	19680 kg	BKL 925558	2194,00	
	2500 x 3828 x 600	1320 kg	7920 kg	BKL 925608	1790,00		1320 kg	15840 kg	BKL 925668	2381,00	
	2500 x 3255 x 850	1080 kg	6480 kg	BKL 925808	1901,00		1080 kg	12960 kg	BKL 925888	2595,00	
Breite 5080 mm 6 Ständer	2500 x 5080 x 400	2400 kg	14400 kg	BKL 925409	1991,00		2400 kg	28800 kg	BKL 925449	2534,00	
	2500 x 5080 x 500	2050 kg	12300 kg	BKL 925509	2114,00		2050 kg	24600 kg	BKL 925559	2747,00	
	2500 x 5080 x 600	1650 kg	9900 kg	BKL 925609	2241,00		1650 kg	19800 kg	BKL 925669	2980,00	
	2500 x 5080 x 850	1350 kg	8100 kg	BKL 925809	2381,00		1350 kg	16200 kg	BKL 925889	3247,00	

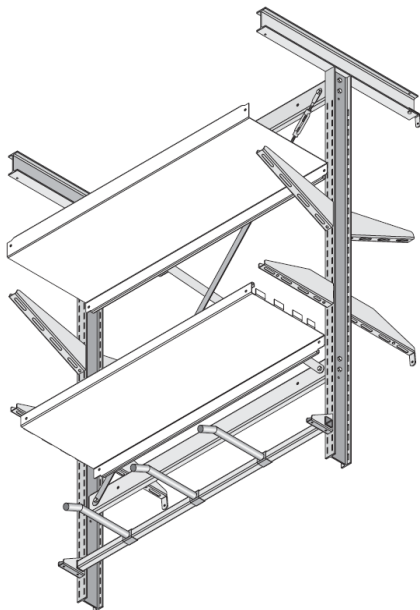

**Kragarmregale**

**Bauteile**

Schraub-/Stecksystem BKR

- Traglasten: Pro Kragarm: Bis 550 kg bei gleichmäßig verteilter Last  
Gesamttraglasten: Bis 4800 kg pro Kragarmständer  
Bei einseitiger Nutzung nur 1/2 Gesamttraglast!
- Abmessungen: Ständerhöhe: 1980, 2480, 2500, 3220 und 3700 mm  
Nutztiefen: 400, 500, 600 und 850 mm (Kragarmlängen)
- Ausführung: Schraublose Montage und Verstellbarkeit der Kragarme, Fach- und Sockelböden.  
Höhenverstellbarkeit der Fachebenen und Kragarme im Abstand von 60 mm.  
Kragarmsystem mit 3 Nutzungsarten:  
Kragarme zur Langgutlagerung, mit oder ohne Abrollssicherung / Teiler.  
Fachbodenabdeckung für Kragarme bzw. Ständerfuß.  
Rohrkragarme zur Ringgutlagerung bzw. als Teiler für Senkrechtlagerung.

**Kragarmständer Typ L und M**

ein- oder beidseitig, mit Ständerfuß verschweißt. Traglasten der Ständer verstehen sich ohne Berücksichtigung der uneingeschränkten Ständerfußbelastung! Einseitige Nutzung  
Farbe: Grün

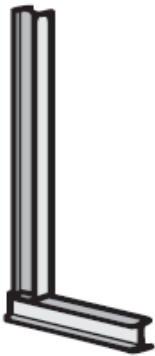

Einseitige Nutzung

	Höhe x Breite mm	Ständerlast kg	Artikel-Nr	Preis €	Bestellung Menge
<b>Leichte Bauart - Typ L</b>					
IPE 100	1980 x 400	1000	BK 91940	149,00	
	1980 x 500	850	BK 91950	153,00	
	1980 x 600	725	BK 91960	158,00	
IPE 120	2480 x 400	1400	BK 92440	207,00	
	2480 x 500	1225	BK 92450	212,00	
	2480 x 600	1075	BK 92460	223,00	
<b>Mittelschwere Bauart - Typ M</b>					
IPE 140	2500 x 400	2400	BK 92540	268,00	
	2500 x 500	2050	BK 92550	278,00	
	2500 x 600	1775	BK 92560	289,00	
	2500 x 850	1350	BK 92580	309,00	
IPE 140	3220 x 400	2225	BK 93240	345,00	
	3220 x 500	1850	BK 93250	348,00	
	3220 x 600	1600	BK 93260	351,00	
	3220 x 850	1150	BK 93280	366,00	
IPE 140	3700 x 400	1900	BK 93740	368,00	
	3700 x 500	1600	BK 93750	375,00	
	3700 x 600	1375	BK 93760	379,00	
	3700 x 850	1000	BK 93780	389,00	

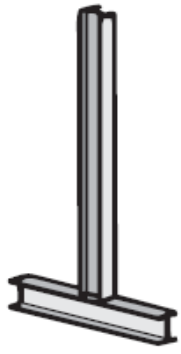

### Kragarmständer Typ L und M

ein- oder beidseitig, mit Ständerfuß verschweißt. Traglasten der Ständer verstehen sich ohne Berücksichtigung der uneingeschränkten Ständerfußbelastung! Beidseitige Nutzung  
Farbe: Grün

Beidseitige Nutzung

	Höhe x Breite mm	Ständerlast kg	Artikel-Nr	Preis €	Bestellung Menge
<b>Leichte Bauart - Typ L</b>					
IPE 100	1980 x 400	2000	BK 91944	194,00	
	1980 x 500	1700	BK 91955	201,00	
	1980 x 600	1450	BK 91966	215,00	
IPE 120	2480 x 400	2800	BK 92444	243,00	
	2480 x 500	2450	BK 92455	254,00	
	2480 x 600	2150	BK 92466	270,00	
<b>Mittelschwere Bauart - Typ M</b>					
IPE 140	2500 x 400	4800	BK 92544	285,00	
	2500 x 500	4100	BK 92555	300,00	
	2500 x 600	3550	BK 92566	317,00	
	2500 x 850	2700	BK 92588	355,00	
IPE 140	3220 x 400	4450	BK 93244	371,00	
	3220 x 500	3700	BK 93255	380,00	
	3220 x 600	3200	BK 93266	386,00	
	3220 x 850	2300	BK 93288	413,00	
IPE 140	3700 x 400	3800	BK 93744	407,00	
	3700 x 500	3200	BK 93755	416,00	
	3700 x 600	2750	BK 93766	423,00	
	3700 x 850	2000	BK 93788	455,00	

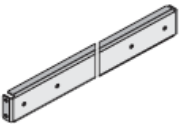

### Horizontalverbinder

Verbindung der Ständer untereinander, je Feld sind 2 Stück, ab 3 m Höhe 3 Stück erforderlich, verzinkt

Erf. Anzahl je Feld	Länge mm	Artikel-Nr	Preis €	Bestellung Menge
2 / 3 Stück	1057	BK 91056	19,00	
	1247	BK 91247	21,00	



### Diagonal-Kreuzverband

inkl. Verschraubungsmaterial. Je angefangene 5 Felder im Verbund ist 1 Kreuzverband erforderlich. Verzinkt

Erforderliche Anzahl je angefangene 5 Feldern	Artikel-Nr	Preis €	Bestellung Menge
1 Stück	BK 95647	27,00	

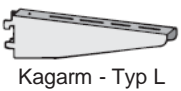

Kagarm - Typ L

### Kragarme

schraublos verstellbar, geschlitzt für Fachboden- oder Langgutaufgabe, inkl. Sicherungshaken. Kragarm BK 90855 nicht geeignet für Teilereinsatz. (Auf Anfrage auch Kragarme - Typ L für Schrägböden erhältlich.)  
Farbe: Grün



Kagarm - Typ M

Nutztiefe	Traglast max.	Artikel-Nr	Preis €	Bestellung Menge
<b>Kragarme - Typ L</b>				
400 mm	220 kg	BK 90400	11,00	
500 mm	175 kg	BK 90500	12,00	
600 mm	140 kg	BK 90600	13,40	
<b>Kragarme - Typ M</b>				
400 mm	550 kg	BK 90405	18,30	
500 mm	430 kg	BK 90505	21,00	
600 mm	330 kg	BK 90605	24,00	
850 mm	300 kg	BK 90855	25,60	

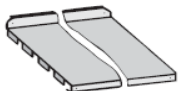

### Fachböden - 1057 mm breit

Einsatz in Schlitzen der Kragarme, mit hinterer Aufkantung. Zulässige Belastung entspricht jeweils einer max. Kragarmlast. Verzinkt

Nutztiefe	Traglast Typ L / M	Artikel-Nr	Preis €	Bestellung Menge
400 mm	220 / 360 kg	BK 91400	32,60	
500 mm	175 / 360 kg	BK 91500	37,60	
600 mm	140 / 330 kg	BK 91600	42,30	

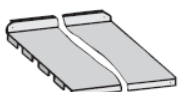

### Fachböden - 1045 mm breit

werden auf die Ständerfußprofile aufgelegt und verklemt, mit hinterer Aufkantung. Traglast bis max. 460 kg. Verzinkt

Nutztiefe	Traglast max.	Artikel-Nr	Preis €	Bestellung Menge
400 mm	460 kg	BK 91450	30,00	
500 mm	420 kg	BK 91550	34,40	
600 mm	370 kg	BK 91650	38,70	



### Rohrtraverse

für leichte und mittelschwere Bauart, mit steckbarer Aufhängung, Feldlänge 1057 mm. Einsatz nur bei Ständernutztiefen 500 - 850 mm.

Einsatz bei Tiefe mm	Traglast max.	Artikel-Nr	Preis €	Bestellung Menge
500 - 850	180 kg	BK 95060	57,10	



### Rohrkrugarm

mit Kunststoff-Schutzkappe, in Längsrichtung stufenlos verstellbar; nur bei Ständernutztiefen 500 - 600 mm einsetzbar

Nutztiefe	Traglast max.	Artikel-Nr	Preis €	Bestellung Menge
400 mm	60 kg	BK 95065	13,80	



### Abrollsicherung / Kragarmteiler

inkl. Verschraubungen, 60 oder 150 mm hoch. Nicht einsetzbar mit Fach- oder Sockelböden. Verzinkt

Artikel	Höhe	Artikel-Nr	Preis €	Bestellung Menge
Abrollsicherung / Kragarmteiler	60 mm	BK 90060	2,20	
	150 mm	BK 90150	3,20	
Abrollsicherung für Ständerfuß	60 mm	BK 90060 F	2,20	
	150 mm	BK 90150 F	3,00	

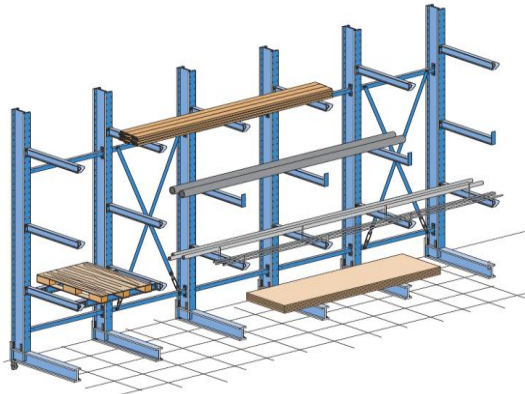

### Kragarmregale

### Schwere Bauart Schraub-/Stecksystem BKR

**Traglasten:** Pro Kragarm: Bis 5700 kg bei gleichmäßig verteilter Last  
Pro Ständer: Bis 18200 kg

**Abmessungen:** Ständerhöhen: Bis 8000 mm  
Breiten: 750 - 2200 mm (Achsenmaßabstände)  
Nutziefen: Bis 2000 mm (Kragarmlängen)

**Ausführung:** Lieferung der Kragarmständer erfolgt zerlegt. Höhenverstellbarkeit der Kragarme im Abstand von 100 mm (andere Lochabstände auf Anfrage). Ständer und Kragarme werden sandgestrahlt und mit hochwertigem Korrosionsschutzlack versehen. Zur Aufstellung im Freien auch in verzinkter Oberflächenausführung und mit Dachkonstruktion sowie Verkleidungsblechen lieferbar. Bitte anfragen. Profilgrößenauswahl erfolgt nach einer Systemstatik. Die Berechnung erfolgt nach DIN 18 800. Eine prüffähige Einzelstatik wird auf Wunsch zum Selbstkostenpreis angefertigt. Grundlage für die Berechnung aller Profile ist das Gewicht des Lagergutes. Die Stärke der Profile wird nach den statischen Erfordernissen ermittelt. Einschlägige Vorschriften werden dabei berücksichtigt.

Ständer und Kragarme erhältlich in den Farben:

- RAL 5002 - Ultramarinblau
- RAL 6011 - Resedagrün
- RAL 3000 - Feuerrot
- RAL 9006 - Silbergrau

Andere RAL-Farben gegen Aufpreis lieferbar.

### Ständer - Ein- und beidseitige Nutzung

Ständer und Fußprofil sind miteinander verschraubt. Gegenüber verschweißten Ständerfüßen ist diese Variante leichter und platzsparender zu transportieren. Die Bodenanker im Ständerfuß verhindern, dass das Regal sichtlich verrutscht.

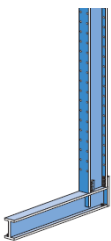

Preis auf Anfrage

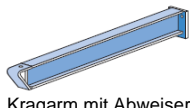
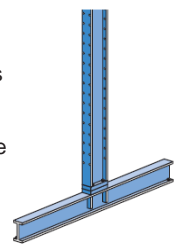

### Kragarme / Abweiser

Die Profilgröße der Kragarme richtet sich nach deren Länge und der benötigten Belastung. Jeder Kragarm ist mit einem Abweiser ausgestattet, der eine Bohrung zur Aufnahme einer Abrollsicherung aufweist.

Zusätzliche Abrollsicherungen im Arm möglich. Diese Rundstab-Abrollsicherungen sind max. 300 mm hoch, werden einfach in die Lochung eingesteckt und sind schnell wieder zu entfernen. Zusätzlich gibt es verschweißte Abrollsicherungen. Höheres Lagergut sichern Sie mit steckbaren Vierkantrohren (2-teilig) mit einer Gesamthöhe bis zu 750 mm.

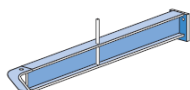

Abrollsicherung (mittig)

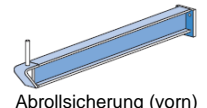

Abrollsicherung (vorn)

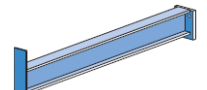

Preis auf Anfrage

Abrollsicherung fest verschweißt



### Diagonal-Kreuzverbände

Für Stabilität in Längsrichtung sorgen die Ständerverbindungen und Diagonalverbände. Bis 5000 mm Ständerhöhe sind 2 Ständerverbindungen je Feld nötig, ab 5001 mm sind 3 Ständerverbindungen nötig.

Diagonalverbände sind mindestens in jedem fünften Feld erforderlich.

Diagonal-Kreuzverband mit Ständerverbindungen

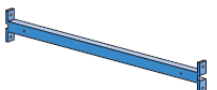

Ständerverbindung

Preis auf Anfrage



Kreuzverband (Detail)

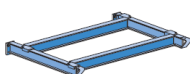

### Armbrücke

Die Armbrücke machen Ihr Kragarmregal palettenfähig. Sie sind in einer verschraubten Version und in einer einhängbaren Version erhältlich.

Die einhängbare Version ist bei Bedarf schneller zu platzieren, die verschraubte Version ist mit den Kragarmen bündig.

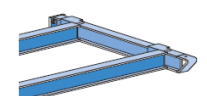

Armbrücken, einhängbar

Preis auf Anfrage

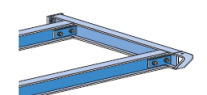

Armbrücken, verschraubt



DZL Zentralvertrieb Lauf GmbH

- Am Winkelsteig 1A
- 91207 Lauf

# Zentralvertrieb Lauf

Tel. 09123/9606 0 • Fax 09123/9606 66 • E-Mail: [vertrieb@zentralvertrieb.de](mailto:vertrieb@zentralvertrieb.de)

## Bestellformular - Gewerbebedarf

Hiermit bestellen wir folgende Artikel

Artikel Nr.	Artikelbeschreibung	Menge	Preis per VE	Gesamtpreis
-------------	---------------------	-------	--------------	-------------

### Anmerkungen

Preise zzgl. Versandkosten und MwSt. (wir suchen immer die günstigste Versandart)

**Bestellung**      **Anfrage**

### Gewünschte Zahlungsart

**Vorkasse 3%**      **Rechnung** (Bei Rechnungskunden immer einen offiziellen Briefbogen mit senden)

Behörden und Institutionen beliefern wir auf Rechnung. Bitte offiziellen Briefbogen mitschicken.

Sie erhalten in jedem Fall eine Auftragsbestätigung oder ein Angebot.

### Adressangaben:

Firma

Name

Straße/Hausnr.

PLZ / Ort

Land

Telefon

Fax

E-Mail

Kd.Nr.

### Optional bei Bestellung außerhalb Deutschlands:

USt.-IdNr.

Versandadresse (falls abweicht)

Versandhinweis / Liefertermin

### Bestellbestätigung und AGBs

Ich bestätige, dass ich bei **DZL Zentralvertrieb Lauf GmbH** als Unternehmer im Sinne des BGB handle. (Unternehmer ist eine natürliche oder juristische Person oder eine rechtsfähige Personengesellschaft, die bei Abschluss eines Rechtsgeschäfts in Ausübung ihrer gewerblichen oder selbständigen beruflichen Tätigkeit handelt." (§ 14, Abs. 1 BGB) Auch für sonstige Gewerbetreibende, Handwerk, Industrie, behördliche Betriebe und Freiberufler.)

Ich habe die AGBs gelesen und bin mit deren Geltung einverstanden.

Bestätigung AGBs

Datum

Unsere allgemeinen Geschäftsbedingungen finden Sie unter [www.allartikel.de/impressum/impressum.html](http://www.allartikel.de/impressum/impressum.html)